



**Bouwen**  
**Wonen**  
**Interieur**  
**vmbo**

**Regiobijeenkomst**  
**Voorjaar 2021**



**Bouwen**  
**Wonen**  
**Interieur**  
vmbo

# Programma

## Plenair gedeelte

- Opening
- Mededelingen
- Leeuwerik Plaat
- 3D Modellen ism Trimble

## Regionaal

- Verantwoord toezicht
- Corona werken
- Examen 2021 SE en CE



**Bouwen**  
**Wonen**  
**Interieur**  
vmbo

# Landelijke studiedag



2 juni 2021

Alternatieve datum 29 september 2021



# Modernisering Examenprogramma 2024

- Technische ontwikkelingen in de beroepspraktijk?
- Welke ontwikkelingen zijn reeds opgenomen in het onderwijs?
- Welke technische ontwikkelingen moeten nog plaats vinden in het onderwijs?
- Nieuwe technieken VR, Hololens, lasersnijden, Cadcam-toepassingen, basis BIM?
- Hoe moet het examenprogramma daarop aangepast worden?
- Bijeenkomsten (online) maart
- Opleveren aanbevelingen juli 2021



**Bouwen  
Wonen  
Interieur**  
vmbo

# Bijscholing VMBO

*Cursusaanbod: Bouwen, Wonen en Interieur*

[Alle cursussen \(BW\)](#)



Agenda



Incompany



Individueel

<i>Datum</i>	<i>Cursus</i>	<i>Soort</i>	<i>Favorieten</i>
<b>2021</b>			
<b>Februari</b>			
17 Februari (VOL)	<i>Machinale houtbewerking (Veenendaal)</i>	<input checked="" type="checkbox"/>	
<b>Maart</b>			
1 Maart	<i>AutoCAD basis (Eindhoven)</i>	<input checked="" type="checkbox"/>	
2 Maart	<i>Praktijkwerkstukken met elektrisch handgereedschap (Dalftsen)</i>	<input checked="" type="checkbox"/>	
2 Maart	<i>Domino training Festool (Dalftsen)</i>	<input checked="" type="checkbox"/>	
3 Maart	<i>Frezen met hand- en CNC gestuurde bovenfrees (Dalftsen)</i>	<input checked="" type="checkbox"/>	
4 Maart	<i>SketchUp (Alphen aan den Rijn)</i>	<input checked="" type="checkbox"/>	
4 Maart (VOL)	<i>Frezen met hand- en CNC gestuurde bovenfrees (Waddinxveen)</i>	<input checked="" type="checkbox"/>	
10 Maart	<i>Tegelzetten (Nieuwegein)</i>	<input checked="" type="checkbox"/>	



**Bouwen  
Wonen  
Interieur**  
vmbo

# Social media



[platformvmbobwi](#)



[Platform vmbo  
bouwen wonen  
interieur](#)



[Platform VMBO  
BWI](#)



[Platform VMBO  
BWI](#)

Like, abonneer, volg & deel de  
kanalen vooral met jouw netwerk!





**Bouwen**  
**Wonen**  
**Interieur**  
vmbo

# Social media

Hoe kan jij ons helpen?

- Interessant BWI nieuws op school?
- Hoe maak jij leerlingen enthousiast voor BWI?
- Andere ideeën?

Laat het ons weten:

[communicatie@vmbo-bwi.nl](mailto:communicatie@vmbo-bwi.nl)

Jouw hulp is meer dan welkom!





**Bouwen**  
**Wonen**  
**Interieur**  
vmbo

# NK Metselen

- Film en fotowedstrijd
- Maak een filmpje, vlog of foto of allebei.
- Metselen en de metselopleiding moeten mooi, creatief, informatief en wervend in beeld komen.
- Hoe origineler hoe mooier.
- Meld uw school vóór 15 maart 2021 aan.
- Inzendingen moeten vóór 15 april 2021 digitaal worden aangeleverd bij KNB,
- Hoofdprijs kart- of escaperoom-arrangement voor hun groep.

**KNB**  
Vereniging Koninklijke  
Nederlandse Bouwkeramiek

**Doe mee!**

**Wees creatief!**  
[www.metselwedstrijden.nl](http://www.metselwedstrijden.nl)  
[www.knb-keramiek.nl](http://www.knb-keramiek.nl)

[www.metselwedstrijden.nl](http://www.metselwedstrijden.nl)





# Startmodule

- Basis vaardigheden
- Schetsen
- SketchUp
- Materiaalstaat
- Praktijkwerkstuk
  - Machinale
  - Aftekenen
  - Zagen
  - Steken
  - Schaven

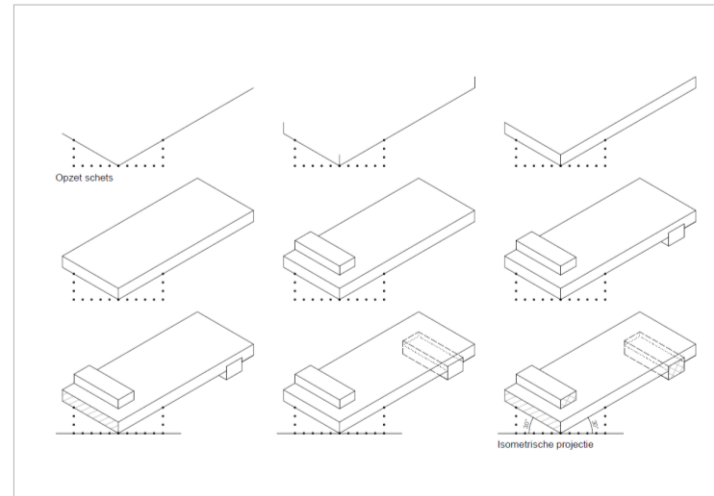



# Veiligheidskaart

- Elektrisch handgereedschap





**Bouwen**  
**Wonen**  
**Interieur**  
vmbo

# Festool

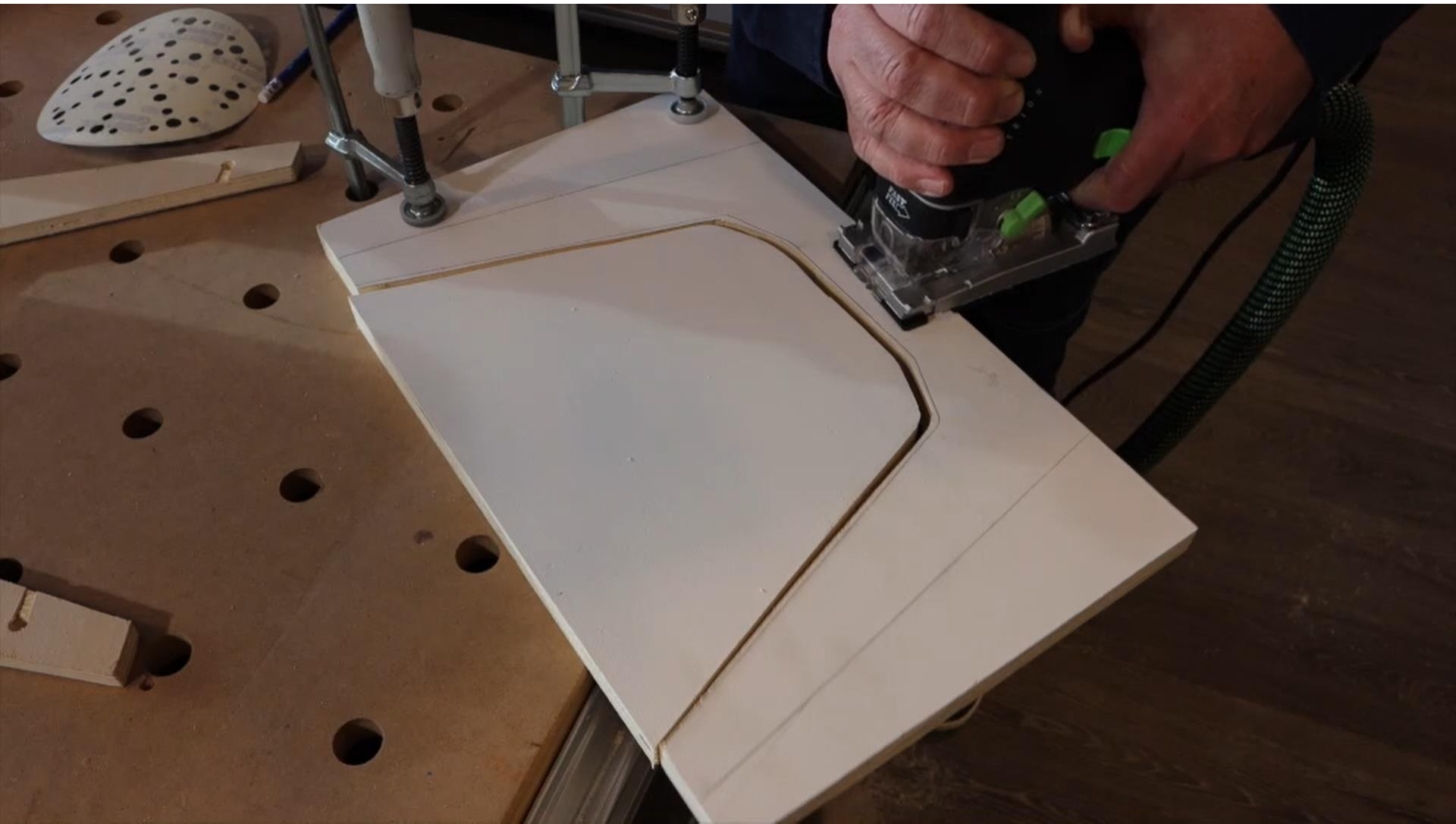



**Bouwen  
Wonen  
Interieur**  
vmbo

# Festool



00:39:43



00:10:32

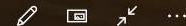



# Toets over 4 modules

Vraag vanuit het veld naar een toets over alle 4 de profielmodules

- BB en KB/GL versie
- Beschikbaar in BWI net
- Beschikbaar in e-learning

Toets (QU668)  
**M01 - M04 BB Eindtoets**  
Geen toegang [Op slot](#)

Toets (QU669)  
**M01 - M04 KBGL Eindtoets**  
Geen toegang [Op slot](#)

E-learning Ingelogd als: Henk van Ginkel [ Schoolbeheerder ] ▼

**Bouwen Wonen Interieur**  
vmbo

Toetsenbank ▲  
Toetsen  
Toetsactiviteiten  
Cijfers en certificaten  
Basisveiligheid ▼  
Kader ▼  
Schoolbeheer ▼

### Toetsen

Toets: ----- ▼ [open toets voor meerdere leerlingen](#)

**Groep**

**Open**

- [Bram](#) K01 BB. Constr. aansluitingen
- [Dylan](#) K01 KB. Constr. aansluitingen
- [Dylan](#) K02 BB. Schoonmetselwerk
- [Ilias Al](#) K02 KB. Schoonmetselwerk
- [Iris Ke](#) K03 BB. Schilder hout en steen
- [Jaden](#) K03 KB. Schilder hout en steen
- [Job El](#) K06 BB. Gevelopeningen
- [Justin](#) K06 KB. Gevelopeningen
- [Milan](#) K07 BB. Daken en kapconstr.
- [Mo Ka](#) K07 KB. Daken en kapconstr.
- [Iris Ke](#) K16 BB. Meubel maken
- [Iris Ke](#) K16 KB. Meubel maken
- [Jaden](#) P 1 - 4 BB. Eindtoets
- [Job El](#) P 1 - 4 KB. Eindtoets
- [Justin](#) P1 BB. Bouwproces
- [Justin](#) P1 KB. Bouwproces
- [Milan](#) P2 BB. Bouw vanaf fundering
- [Milan](#) P2 KB. Bouw vanaf fundering
- [Mo Ka](#) P3 BB. Hout- en meubelverb.

Leerlingcode	
1	
2	
3	
None	
test	
4	
5	
6	
7	
8	



# Aantallen leerlingen

- Krimp aantal leerlingen in het VO van 5,1%
- Krimp aantal leerlingen in de techniek 4,7%
- BWI groeit met 2,7%
- De nieuwe instroom BWI in leerjaar 3 met 1,7%
- Daar waar de gemiddelde instroom binnen de beroepsgerichte profielen met 5,4 % krimpt



**Bouwen**  
**Wonen**  
**Interieur**  
vmbo

# Nieuwe leerweg

- Samenvoeging van GL en TL
- Alle leerlingen volgen een praktijkgericht programma
- Afsluiting met een schoolexamen (inzet)
- Beter voorbereiden op keuze en op overstap mbo of havo
- Minimaal 320 uur (omgerekend 80 weken van 4 uur)
- GL BWI wordt opgenomen in de nieuwe leerweg
- Over opzet en inhoud veel overleg op beleidsniveau



**Bouwen  
Wonen  
Interieur**  
vmbo

# Leeuwerik

- Plaatmaterialen
- Fineer
- HPL
- Corian







**Bouwen**  
**Wonen**  
**Interieur**  
vmbo

# 3D modellen Trimble

- Landelijk platform faciliteren voor 3d modellen die gebruikt kunnen worden in het BWI onderwijs op de eigen school.
- Landelijk ontwikkelde hoogwaardige 3D tekeningen.



**TRANSFORMING THE WAY THE WORLD WORKS**



**Bouwen**  
**Wonen**  
**Interieur**

vmbo

# 3D modellen Trimble

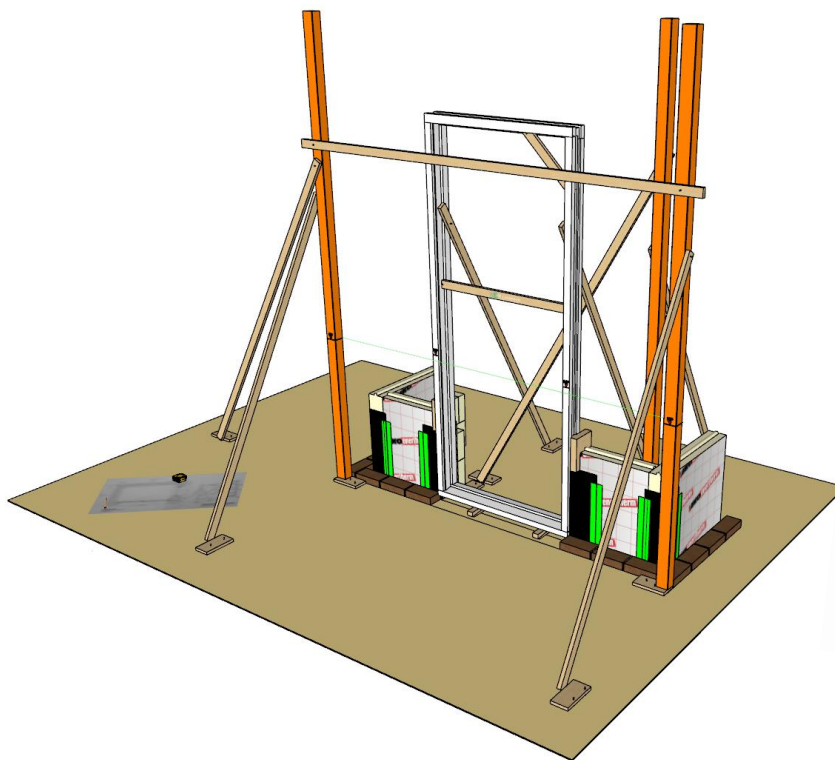

Bekijk de 3D modellen op ware grote.  
Maak een stappenplan en laat de leerling stap voor stap het  
werkstuk bekijken.



**Bouwen**  
**Wonen**  
**Interieur**  
vmbo

# 3D modellen Trimble



Samenwerken van klasgenoten om hun eigen bouwterrein in virtual reality in te richten.



**Bouwen**  
**Wonen**  
**Interieur**  
vmbo

# XR Training

Wil je ook aan de slag met deze technologie?  
Volg dan de training:  
“Extended Reality in de praktijk”  
via bijscholingvmbo.



**Bouwen**  
**Wonen**  
**Interieur**  
vmbo





**Bouwen**  
**Wonen**  
**Interieur**  
**vmbo**

**Regiobijeenkomst**  
**Voorjaar 2021 - regioblok**



**Bouwen  
Wonen  
Interieur**  
vmbo

# Verantwoord toezicht

- VO Signaal 2013
- Risico
- Groepsgrootte
- Beschikbare ruimte
- Instructie
- Algemene regels machineveiligheid



**VO-Signaal**

**Organiseren van goed toezicht op leerlingen in het praktijklokaal**





# Verantwoord(elijk)

- Wij docenten en instructeurs zijn de vakspecialisten die kunnen bepalen wat verantwoord en veilig werken is.
- Bestuurder is eindverantwoordelijk
- Bij grove nalatigheid kan docent/ instructeur ook aansprakelijk worden gesteld







# Wat kunnen wij doen?

- Veilige werkplek creëren
- Machines jaarlijks onderhouden / keuren
- Basis veiligheid (met certificaat) gratis voor platform leden
- Instructie geven (Risico handelingen)



## BVH - Basisveiligheid

 0% E-learning (EL8691) <b>Basisveiligheid 1 - Arbo</b> In dit hoofdstuk lees je over de Arboret en Arbo beleid. Waarom is de Arboret er? Wat is belangrijk aan die wet? <a href="#">Hervatten</a>	 Toets (QU611) <b>Basisveiligheid 1 - Oefentoets</b> <a href="#">Bekijk</a>
 0% E-learning (EL8968) <b>Basisveiligheid 3 - Gezondheid</b> In dit hoofdstuk lees je gezond te blijven. Hoe bescherm je je huid, oren en longen en hoe til je goed. <a href="#">Start</a>	 Toets (QU613) <b>Basisveiligheid 3 - Oefentoets</b> <a href="#">Bekijk</a>





**Bouwen**  
**Wonen**  
**Interieur**  
vmbo

# Inventarisatie

- Expert werkgroep
- 8 docenten BWI
- Landelijk coördinator platform BWI
- Expert van Voion
- 1<sup>e</sup> bijeenkomst gehad om te komen tot uitgangspunt



# Uitkomsten inventarisatie

- Groepsgrootte is afhankelijk van:
  - Beschikbare ruimte
  - Risico van de handeling
  - Bekwaamheid van de leerling
  - Aantal begeleiders
- Op veel scholen 8-10 leerlingen per begeleider (+- 10%)
- 8 leerlingen in de machinale zou de max. moeten zijn ivm afleiding (advies 1989)
- Er zou een punten systeem moeten komen om het maximaal aantal leerlingen te kunnen bepalen (machinale en leerwerkhuys)



**Bouwen**  
**Wonen**  
**Interieur**  
vmbo

# Projectaanvraag

- Initiatief project Platform BWI
- Inventarisatie machinale gemaakt voor projectaanvraag.
- Aanvraag ingediend bij Voion
- Aanvraag is goedgekeurd
- Nu volgt uitwerking overige lesruimten leerwerkhuis.



# Projectplan

- Fase 1: Van discussiestuk tot versie 1
  - Versie 1 was basis voor de projectaanvraag en is goedgekeurd
- Fase 2: Van versie 1 naar versie 2 (door de werkgroep)
  - Uitbreiding naar overige lesruimten
  - Bespreken in de werkgroep
- Fase 3: Van versie 2 (voor veld) naar publicatie
  - veldraadpleging
  - werkgroep
  - oplevering



# Vragen en tips

- Heeft u vragen?
- Heeft u tips voor de werkgroep?
- Wat mag er niet ontbreken in het document?



**Bouwen**  
**Wonen**  
**Interieur**  
vmbo

# Corona werken

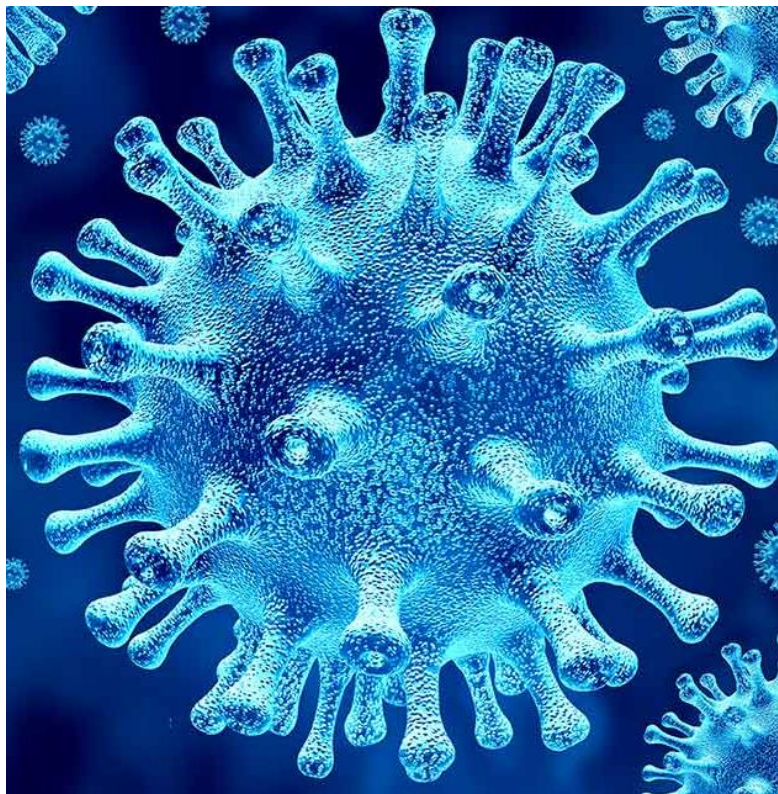



# Voortgezet onderwijs

- tot en met tenminste 1 maart onderwijs op afstand.
- uitzondering voor:
  - examenleerlingen
  - praktijkgericht onderwijs
  - voor het afnemen van schoolexamens in het voorexamenjaar
  - leerlingen in een kwetsbare positie.



# Praktijklessen

- Leerlingen gaan wel naar school voor praktijkgerichte lessen. Welke lessen vallen hieronder?
- **Vmbo**  
De beroepsgerichte programma's, profielmodules en beroepsgerichte keuzevakken
- **Praktijkonderwijs**  
De praktijklessen.
- **Voortgezet speciaal onderwijs**  
De praktijklessen en de beroepsgerichte programma's en keuzevakken binnen het vso.





# 1,5 meter afstand!?

- Overall in de school geldt de 1,5m afstand tussen leerlingen onderling, en tussen leerlingen en leraren.
- In de klas zal gekeken moeten worden naar een opstelling waarbij 1,5m afstand mogelijk is.
- Spreiden over meerdere lokalen.
- De 1,5m afstand is geen vervanging het mondkapje. Dat moet nog steeds gedragen worden buiten de klas. Ook als er 1,5m afstand gehouden wordt.
- Voor het voortgezet speciaal onderwijs, praktijkonderwijs en praktijkgerichte lessen in het vmbo kan dit tot ingewikkelde situaties leiden; hier geldt dat er zoveel als mogelijk 1,5 afstand gehouden moet worden.



# Mondkapjes

- Bij de praktijkvakken wordt een mondkapje dringend geadviseerd voor specifieke lessituaties waar de 1,5 meter afstand tussen leerling en onderwijspersoneel niet te waarborgen is.
- Dit geldt alleen als het mondkapje de veiligheid van de lessen niet in gevaar brengt.





**Bouwen**  
**Wonen**  
**Interieur**  
vmbo

# Verantwoordelijkheid school

- Iedereen in de school zich houdt aan de [basismaatregelen die voor iedereen gelden](#);
- Melden besmettingen van leerlingen en onderwijspersoneel bij de GGD;
- Beperken contacten tussen leerlingen en onderwijspersoneel door bijvoorbeeld pauzes en begintijden anders te plannen;



# Verantwoordelijkheid school

- Alleen onderwijs, (onderwijsondersteunende) zorg en opvang van kinderen wordt verzorgd.
- Activiteiten zoals teamdagen of ouderavonden vinden op afstand plaats, dus niet op school;
- Letten op leerlingen en medewerkers of die klachten hebben die passen bij het coronavirus;
- Leerlingen en medewerkers met klachten die passen bij het coronavirus naar huis.



# Ongeoorloofd verzuim

- Er is sprake van ongeoorloofd verzuim als de leerling niet deelneemt aan het onderwijsprogramma op school, of aan het als alternatief aangeboden afstandsonderwijs, zonder geldige reden.
- In deze gevallen is de reguliere leerplicht van kracht.



# Leerplicht

- Voor die leerlingen die onderwijs op school volgen, geldt dat die leerlingen verplicht zijn om naar school te komen.
- School heeft de verplichting om ongeoorloofd verzuim te melden bij DUO.
- School in gesprek gaat met de ouders, om hen ertoe te bewegen de leerling weer naar school te laten komen.
- De leerplichtambtenaar kan hierbij helpen.
- Meer informatie over het [melden van verzuim](#) is te vinden op de website van DUO.



# Stage in het VO

- Als een leerling stage loopt bij een bedrijf dat tijdens de verscherpte maatregelen nog wel open is, kan de stage voortgezet worden.
- Het bedrijf en de leerling moeten zich vanzelfsprekend wel houden aan de aangescherpte algemene maatregelen en eventuele specifieke maatregelen die gelden voor de sector.



# Tips

- Wie heeft er tips hoe je de maatregelen kan toepassen





**Bouwen  
Wonen  
Interieur**  
vmbo

# Examen 2021 SE en CE

- CSPE vervalt
- Wordt wel opgestuurd zodat je het kan gebruiken om je schoolexamen af te sluiten.
- Geen verplichting
- Ruimte aan de scholen om maatwerk te bieden





# Examen 2021 SE en CE

- Volledig, in onderdelen of delen uit onderdelen.
- Knippen en in eigen toetsen plakken is niet toegestaan.
- Naast elkaar gebruiken mag wel
- Webinar examens van 15 januari op youtube SPV
- Geheimhoudingsplicht tot medio september ( na publicatie)





# Dekkend PTA

- Dekkend op alle deeltaken
- Alle eindtermen uit een deeltaak.
- Maar ook één representatieve eindterm uit een deeltaak.
- Het kan zo zijn als bij een rijbewijs:
  - een leerling moet alles kennen en kunnen dat in een deeltaak aan de orde komt
  - In het examen kan A wel aan de orde komen en B niet (je moet wel keren op de weg, maar niet achter uit inparkeren bijv.).





**Bouwen  
Wonen  
Interieur**  
vmbo

# Dekkend PTA

- Voorbeeld pta website SPV platformsvmbo.nl
- Weging mag ook worden aangepast

Stichting Platformsvmbo

Home Profielen Thema's Inspiratie Publicaties **Nieuws** Over ons

## Nieuws

Actualiteiten voor docenten en leidinggevenden in het vmbo.

Stichting Platformsvmbo > Nieuws > Examens 2021 > Examens 2021 nét even anders

← Nieuws

16 - 01 - 2021

### Examens 2021 nét even anders

De examens verlopen dit schooljaar anders dan anders. De CE's over de avo-vakken mogen in twee tijdvakken afgenomen worden en het CSPE wordt SE. Over dit laatste onderwerp ging het webinar van 15 januari. Ruim 500 kijkers kregen informatie over het gebruik van het CSPE in het SE, over het bijstellen van het PTA en over de vraag of het verstandig is een CSPE of afsluitende toets af te nemen.

Bekijk het webinar van 15 januari →

Bekijk de veelgestelde vragen →



# Wijziging en vragen

- Procedure conform schooljaar '19 - '20
  - Verzoek tot wijziging bij het bestuur
  - Instemming MR
  - Informeren leerlingen en ouders
  - Melding aan inspectie
    - Welk PTA
    - Reden
    - Inhoud wijziging
    - Instemming MR
    - Niet in nadeel van de leerling (verzwaring)
- Vragen toepassing regelgeving en SE/PTA vragen. SPV





# Tijdslijn

- Datum 3 maart 15.00 uur CSPE BWI inschrijven [platformsvmbo.nl](https://platformsvmbo.nl)
- Startdatum 9 Maart
- Belangrijke delen die vooraf nodig zijn voor de voorbereiding vanaf 9 februari
- Overige onderdelen vanaf 9 maart
  
- Aanleveren SE cijfers uiterlijk 2 weken na vaststelling eindcijfer (uiterlijk 30 juli)
- Keuzevakken formeel nog 29 mei. (Voorstel 23 juli)



**Bouwen**  
**Wonen**  
**Interieur**  
vmbo

# Sterk Techniekonderwijs

- Doorlopende leerlijn.
- Docenten melden moeizame contacten met MBO
- Bouwen aan de relatie. Dan aan programma's
- Samenstellen keuzevakkenpakketten die aansluiten op het MBO
- Kijk daarbij naar de uitstroom van BWI leerlingen uit het verleden



# Rondvraag

- Heeft u nog vragen waarbij u ook de mening van collega's op wilt horen?

